

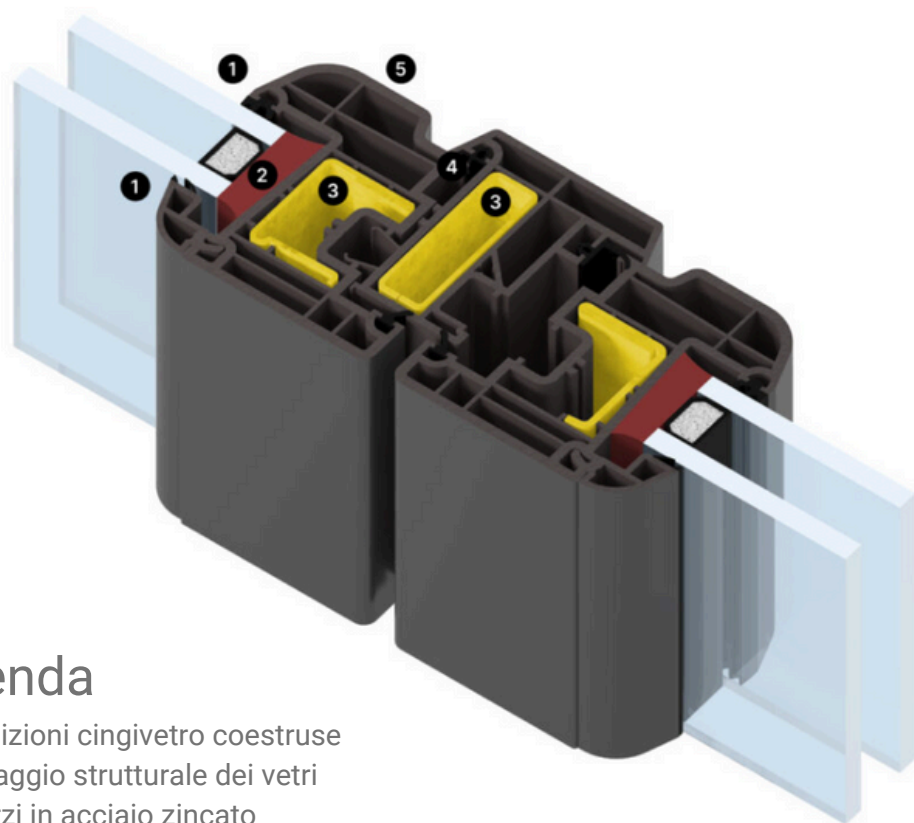

IDEAL 70

D S DIMENSIONE[®]
SERRAMENTI

NODO CENTRALE



Legenda

1. Guarnizioni cingivetro coestruse
2. Incollaggio strutturale dei vetri
3. Rinforzi in acciaio zincato
4. Doppia guarnizione coestrusa per una tenuta eccellente
5. Profilo anta sagomato

Caratteristiche tecniche

PROFILATI estrusi PVC	REHAU RAU-PVC
Profondità profilo	70 mm
Tecnica	a 5 camere
Tipo di tenuta aria acqua vento	Doppia guarnizione
Resistenza all'effrazione	Sino a RC2
Applicazioni vetro	Con fermavetro a taglio 45°
Camera per vetro	Variabile sino a 41mm
Portata massima ferramenta per anta	Cerniere a vista per finestre e porte finestre 130 Kg Cerniere a scomparsa per finestre e porte finestre 130 Kg Cerniere a tre ali per portoncini 160 kg

Prestazioni generali

Isolamento termico

calcolato su finestra a 1 anta 800 x 1500 con vetro Ug = 1,0 (interc. caldo)	Uw = 1,3 W/m2K
calcolato su finestra a 1 anta 800 x 1500 con vetro Ug = 0,7 (interc. caldo)	Uw = 1,0 W/m2K

Permeabilità all'aria CLASSE 4

Tenuta all'acqua E900 Finestre-8A Portoncino

Resistenza al carico del vento B5

Isolamento acustico fino a 45 dB



IDEAL 70



DIMENSIONE
SERRAMENTI



I serramenti DS IDEAL 70 uniscono un design compatto a prestazioni eccellenti in termini di isolamento termico e acustico. Con un ingombro di soli 70 mm, rappresentano la soluzione ideale in interventi di ristrutturazione, dove lo spazio disponibile è spesso limitato e la precisione dell'installazione è fondamentale. Grazie alla loro struttura avanzata, i profili DS IDEAL 70 garantiscono un'efficace protezione da spifferi, polvere e umidità, contribuendo a un comfort abitativo ottimale e a una significativa riduzione delle dispersioni termiche. Questa efficienza si traduce in minori costi energetici, rendendo il serramento una scelta strategica per migliorare le prestazioni dell'edificio.

Linee estetiche disponibili

Poiché anche l'occhio vuole la sua parte, le finestre non devono essere solo funzionali, ma anche belle. Le finestre realizzate con profili DS IDEAL 70 sono disponibili in un'ampia gamma di colori e con diverse varianti di profilo anta per scegliere lo stile che meglio si abbina alla vostra abitazione.

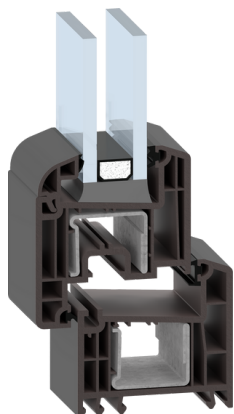

LINEA CLASSIC
(ANTA RIENTRATA E
FERMAVETRO ARROTONDATO)

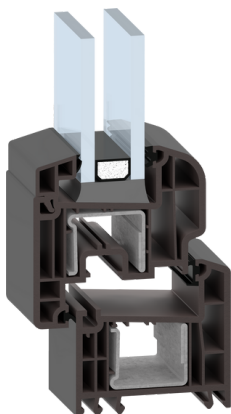

LINEA DESIGN
(ANTA ARROTONDATA E
FERMAVETRO INCLINATO)

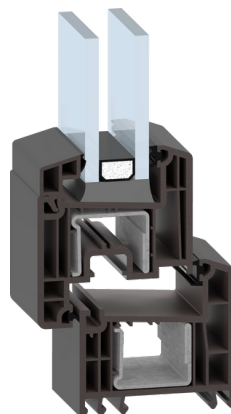

LINEA FLAT
(ANTA RIENTRATA E
FERMAVETRO INCLINATO)

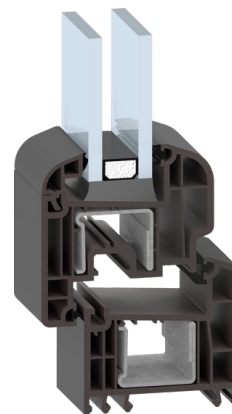

LINEA ROUND
(ANTA ARROTONDATA E
FERMAVETRO ARROTONDATO)

Giunzioni profilo disponibili sul lato interno del serramento

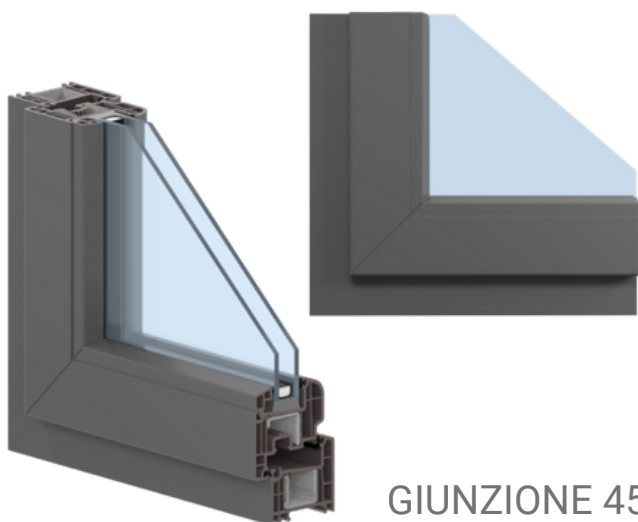

GIUNZIONE 45°

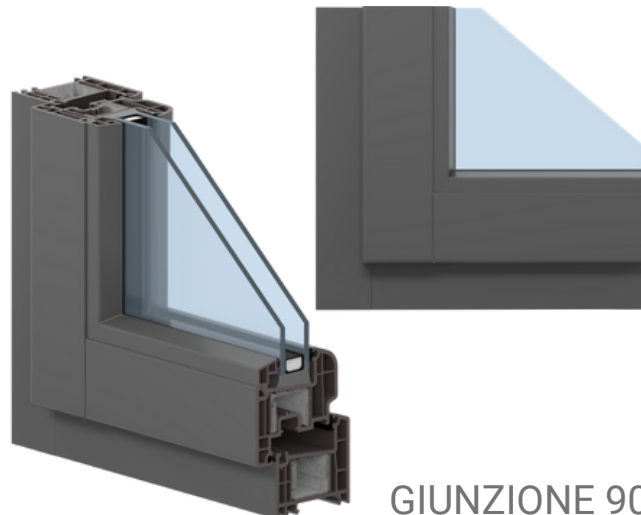

GIUNZIONE 90°

IDEAL 70

DS
DIMENSIONE
SERRAMENTI





Ferramenta

SIEGENIA[®]

brings spaces to life

Tutti i prodotti in Pvc DIMENSIONE SERRAMENTI sono equipaggiati con ferramenta Siegenia TITAN. Un sistema avanzato che ottimizza tenuta, scorrevolezza e affidabilità, migliorando l'efficienza del serramento nel tempo. Progettato per offrire massima libertà di progettazione, esalta le qualità del PVC e garantisce prestazioni superiori in ogni applicazione.



Massima sicurezza grazie a solidi punti di chiusura



Elevato comfort di utilizzo grazie a un sistema di chiusura sempre scorrevole, che compensa autonomamente le tolleranze, assicurando allo stesso tempo una particolare tenuta e una maggiore efficienza energetica.

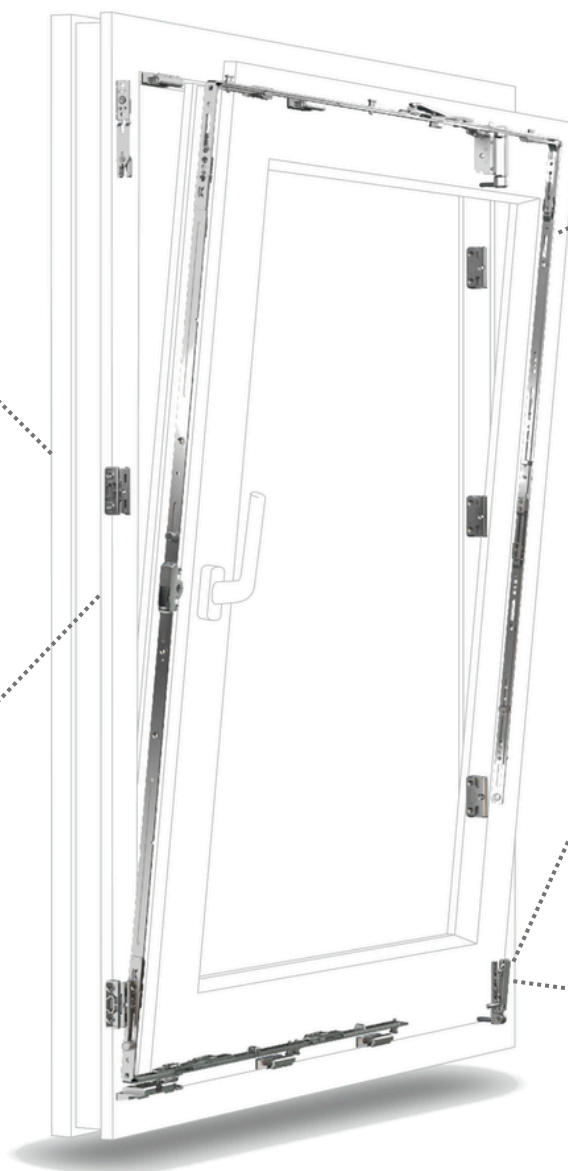

L'ampiezza di apertura regolabile consente di passare con facilità dalla microventilazione estiva a quella invernale



Design perfetto grazie ai punti di rotazione a scomparsa



Durata nel tempo grazie all'elevata portata del supporto d'angolo, anche con finestre di grandi dimensioni e dal peso elevato

DOTAZIONI DI SERIE

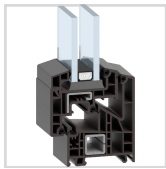

PROFILO DI CLASSE "S" (CLIMA SEVERO)

Profili conformi alla norma europea UNI EN 12608, progettati per offrire prestazioni durature grazie a una miscela altamente stabile, resistente nel tempo e immune da variazioni di colore.

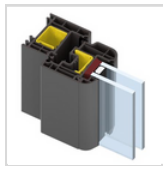

ANIMA IN ACCIAIO ZINCATO CON SPESSORE MAGGIORATO

Rinforza la stabilità del profilo, riducendone la deformazione e aumentando la resistenza ai tentativi di effrazione.



DISTANZIALE VETRO SWISSPACER ULTIMATE

Canalina vetro a bordo caldo, in speciale materiale plastico, che riduce la dispersione termica. Per ridurre al massimo la problematica della condensa.



FERRAMENTA A NASTRO SU TUTTO IL PERIMETRO

Garantisce un'aderenza ottimale delle guarnizioni lungo tutto il perimetro del serramento, assicurando un isolamento completo dall'esterno (anche sulle ante secondarie).



RISCONTRI ANTIEFFRAZIONE

Riscontro a fungo che con il suo design impedisce lo scardinamento forzato dell'anta finestra dal telaio. Di serie previsti n° 2 riscontri antieffrazione per ogni anta.



CERNIERE REGOLABILI SU TRE ASSI

Permettono un rapido e semplice adattamento delle ante in caso di spostamenti o assestamenti naturali del materiale.

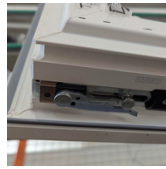

DISPOSITIVO DI ERRATA MANOVRA

Evita azionamenti involontari o scorretti della maniglia quando l'anta non è completamente chiusa, impedendo l'apertura simultanea nelle modalità a battente e a ribalta.



APERTURA AD ANTA-RIBALTA DELL'ANTA PRINCIPALE

Consente l'apertura a vasistas del battente principale, favorendo il ricambio d'aria nei locali.



CHIUSURA AD ASTA A LEVA DELL'ANTA SECONDARIA

Movimenta la ferramenta a nastro presente sul perimetro dell'anta secondaria, garantendo una chiusura ottimale del battente secondario.



MICROVENTILAZIONE

Permette di inclinare la maniglia a 45° per aprire l'anta principale con una ribalta ridotta, favorendo il ricambio d'aria con la minima dispersione termica.



MANIGLIA GLOBE

Disponibile nelle seguenti finiture:
-Bianco Ral 9016
-Bianco Ral 9001
-Argento Ev1
-Acciaio F9
-Nero Ral 8022
-Bronzo F4
-Oro F3

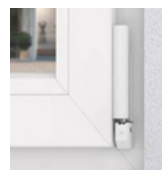

COPRI CERNIERE IN TINTA

Disponibili in diverse varianti, permettono di armonizzare le cerniere con il serramento o gli accessori, soddisfacendo esigenze estetiche e preferenze personali dell'utente finale.



TAPPI DI DRENAGGIO ACQUA IN TINTA

Elementi di chiusura per i fori di drenaggio, abbinati al colore del serramento, per un'estetica uniforme e armoniosa sulla superficie esterna.

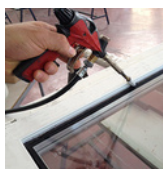

INCOLLAGGIO STRUTTURALE DEL VETRO

Il fissaggio del vetro al profilo mediante adesivi ad alte prestazioni garantisce una maggiore stabilità del serramento, migliorandone la resistenza meccanica e riducendo le deformazioni.



FORI DI FISSAGGIO SU TELAIO

Predisposizione per il fissaggio di serie, per facilitare l'installazione del serramento.

OPTIONAL



GIUNTURA PROFILI 90°

La giunzione dei profili a 90° dona al serramento un'estetica moderna e raffinata, esaltandone il design senza comprometterne la resistenza. Garantisce la stessa elevata tenuta meccanica della tradizionale saldatura a 45°.



CERNIERE A SCOMPARSA

Le cerniere a scomparsa garantiscono un design essenziale e moderno, senza elementi visibili a interrompere la pulizia delle linee. Questo sistema permette l'apertura dell'anta fino a 90°.



FERRAMENTA ANTIEFFRAZIONE DI LIVELLO SUPERIORE

Sistema antieffrazione con un grado di protezione superiore rispetto alla ferramenta standard.



ALTEZZA MANIGLIA PERSONALIZZATA

Possibilità di posizionare la maniglia ad altezze differenti (previa verifica di fattibilità tecnica).



SOGLIA RIBASSATA PER PORTAFINESTRA

Facilita il passaggio riducendo l'altezza del traverso inferiore, in conformità alle normative per disabili, senza compromettere una discreta tenuta termica e agli spifferi.



MANIGLIETTA E SCROCCO PER LE PORTEFINESTRE

Permette di bloccare in chiusura l'anta principale della portafinestra dall'esterno semplicemente accostando il battente, garantendo praticità e funzionalità.



ANTA MAGGIORATA

Progettata per portefinestre con serratura e portoncini, garantisce una maggiore stabilità strutturale e consente l'inserimento delle serrature nei profili, migliorando sicurezza e funzionalità.

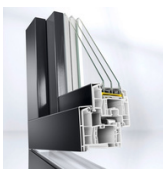

COVER ESTERNA IN ALLUMINIO

Rivestimento esterno in alluminio verniciato, progettato per personalizzare il serramento e offrirne una protezione duratura nel tempo.



SENSORE ALLARME

Integrato all'interno del serramento in modo discreto e non visibile.



LIMITATORE DI APERTURA CON FRIZIONE

Consente il controllo dell'anta, bloccandola all'angolazione desiderata e impedendone l'apertura oltre il limite impostato.

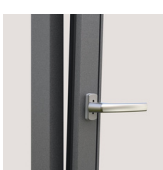

COMANDO DI MANOVRA FORZATA

Per scorrevoli traslanti, semplifica l'azionamento del serramento accompagnando l'anta tramite la maniglia nella traslazione di apertura e chiusura.



SERRATURE PER PORTE FINESTRE:
-serratura a funghi comando maniglia + anta ribalta;
-serratura a funghi comando maniglia;
-serratura a funghi comando cilindro.
SERRATURE PER PORTONCINO:
-serratura a 3 punti comando cilindro (H cava ferramenta <2051 mm diventa serratura a funghi comando cilindro)

IDEAL 70



Più di 40 colori

Oltre 40 colori tra cui scegliere, forme particolari realizzabili senza alcun problema, possibilità di differenziare la finitura interna da quella esterna creando il tuo serramento bicolore: con i profili DIMENSIONE SERRAMENTI è possibile liberare la fantasia, creare il proprio stile, trasformare la finestra in un elemento che arreda. Indipendentemente dal colore, la finestra manterrà il suo aspetto inalterato nel tempo perchè i profili REHAU resistono agli agenti atmosferici e i colori rimangono stabili nel corso degli anni.

IN PASTA STD.

PELLICOLATI STD.

PELLICOLATI FUORI STD.

 <p>159 Bianco RAL9001 Crema</p>		 <p>7774 Frassino 7512 Rovere gold 225L Noce</p>			 <p>1562L Sheffield Rovere Light 1423L Pino Nudo</p>	
						
4404 Douglas	2013L Quercia irlandese	1208L Winchester XA	1991L Noce Kolonial	2014L Ciliegio soft	2038L Sheffield Oak Alpine	2039L Sheffield Oak Concrete
						
2031L Turner Oak Malt	2450L Chocolate Brown	2451L Turner Oak Toffee	2426L Pepper Oak Super-Matt	2532L Weissbach Eiche Super-Matt	2366L Honey Oak Super-Matt	2535L Amaranth Oak Super-Matt
						
2536L Verkehrsweiss	1551L Crema Matt	2537L Quarzgrau	2538L Umbragrau	2539L S-Bronze	2540L Fenster Grau	2541L Basalt Grau
						
2542L Anthrazit Grau	1560L Grigio Scuro Matt	2543L Jet Black	3134L Crystal White Super-Matt	3243L Green Grey	3244L Deep Bronze	3245L Beige
						
3246L White Aluminium	3247L Grey Aluminium	3248L Dark Graphite	9734 Bianco latte	4444 Crema	7666 Grigio chiaro	1049L Metbrush Aluminium
						
9922 Grigio argento	4443 Grigio antracite	1443L Bronzo	4683 Blu brillante	4925 Verde muschio	9773 Verde scuro	9792 Rosso scuro



Dimensioni base del sistema

Telaio	sez. 70 mm
Anta	sez. 70/78 mm
Aletta di battuta restauro	0/40/60 mm

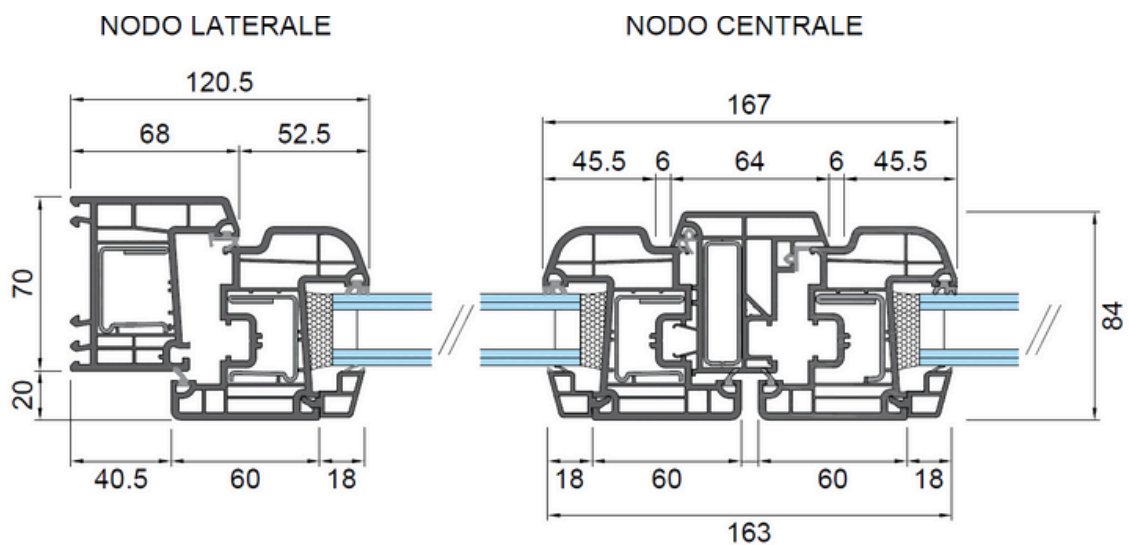

Sede Produttiva

Via Serra, 6
40012 Calderara di Reno (BO)
Tel. 051/6468445
info@dimensioneserramenti.com

Showroom Bologna

Via Degli Orti 38/D
40137 Bologna
Tel. 051/6231186
bolognapoint@dimensioneserramenti.com

Showroom Casalecchio (BO)

Via Porrettana 281 (Rotonda Biagi)
40033 Casalecchio di Reno (BO)
Tel. 051/6131779
casalecchiopoint@dimensioneserramenti.com

Showroom Arezzo

Via Malpighi 7
52100 Arezzo
Tel. 0575/389076
arezzopoint@dimensioneserramenti.com

Showroom Singapore

Deluxe Systems Pte Ltd

61 Ubi Avenue 1
#02-02 UB POINT
Singapore 408941
Info@ds.asia – www.ds.asia

